

駆動ローラ

チェーン駆動アキュムローラ(スチールタイプ・ステンレスタイプ)



単位:mm

SA38410型

ローラ幅(W)	200~1200(50とび) 特殊幅:製作可
ローラ	φ38.1×1.2t(溶融亜鉛メッキ)
シャフト	φ11.85 丸棒
ホイール	#40×10Tシングル

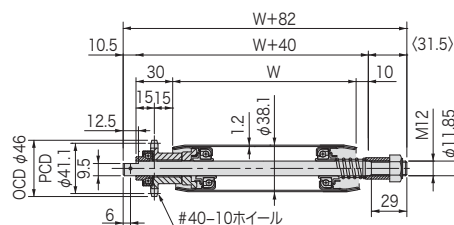

SAU38410型

オールステンレスタイプ

ローラ幅(W)	300~800(50とび) 特殊幅:製作可
ローラ	SUS304 φ38.0×1.2t 研磨仕上#400
シャフト	SUS φ11.85 丸棒
ホイール	SUS #40×10Tシングル

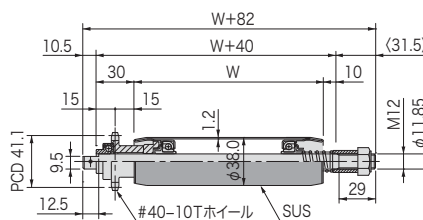

SA60410型

ローラ幅(W)	200~1200(50とび) 特殊幅:製作可
ローラ	φ60.5×2.3t(溶融亜鉛メッキ)
シャフト	φ11.85 丸棒
ホイール	#40×10Tシングル

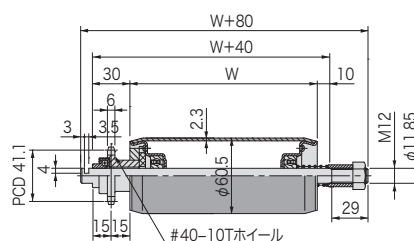

SAU60410型

オールステンレスタイプ

ローラ幅(W)	200~1000(50とび) 特殊幅:製作可
ローラ	SUS304 φ60.5×1.5t 研磨仕上#400
シャフト	SUS φ11.85 丸棒
ホイール	SUS #40×10Tシングル

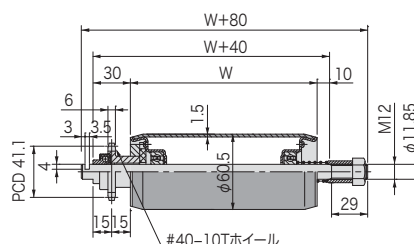

フリーローラコンベヤ

ホイールコンベヤ

スペシャルグラビティ

昇降ユニット

軽荷重搬送コンベヤ

中荷重搬送コンベヤ

重荷重搬送コンベヤ

専用機器

駆動ローラ

駆動ローラ

チェーン駆動アキュムローラ(スチールタイプ)

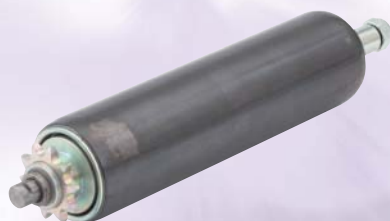

単位:mm

SA60412型

ローラ幅(W)	200~1200(50とび) 特殊幅:製作可
ローラ	φ60.5×2.3t(溶融亜鉛メッキ)
シャフト	φ16.85 丸棒
ホイール	#40×12Tシングル

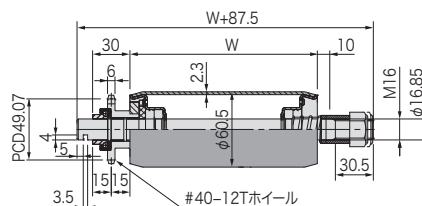

SA76510型

ローラ幅(W)	300~1200(50とび) 特殊幅:製作可
ローラ	φ76.3×4.2t(メッキ無しの黒皮)
シャフト	φ16.85 丸棒
ホイール	#50×10Tシングル

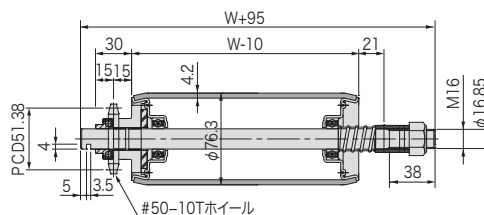

SA76609型

ローラ幅(W)	300~1200(50とび) 特殊幅:製作可
ローラ	φ76.3×4.2t(メッキ無しの黒皮)
シャフト	φ16.85 丸棒
ホイール	#60×9Tシングル

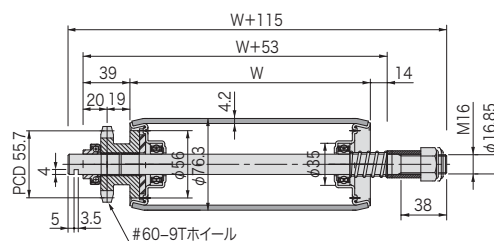

SA部品

- ① スラストベアリング
- ② スプロケット
- ③ 摩擦板(黒or白)
- ④ スプリング
- ⑤ カラー
- ⑥ Uナット
- ⑦ シャフト
- ⑧ キープレート

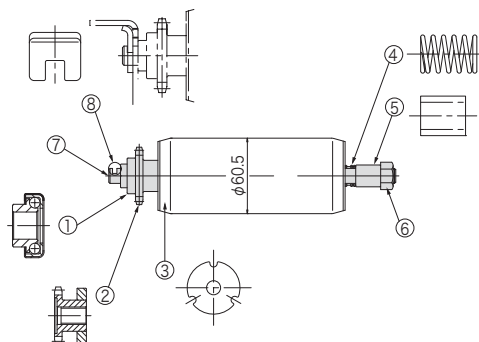

フリーローラコンベヤ

ホイールコンベヤ

スペシャルグラビティ

昇降ユニット

軽荷重搬送コンベヤ

中荷重搬送コンベヤ

重荷重搬送コンベヤ

専用機器

駆動ローラ