

フリーローラコンベヤ

スタンド

■型式・寸法表記例

ICT	250S	×	(300W)
機種名	※S寸法		(幅)
型式	寸法表記(単位: mm)		
	※250Sと350Sは幅指し願います。 単位: mm		

ICT型スタンド(軽・中荷重用)



ICT-40S ICT-60S

ICT-90S ICT-110S

ICT-150S

ICT-200S

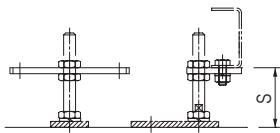

ICT-250S

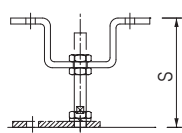

ICT-350S

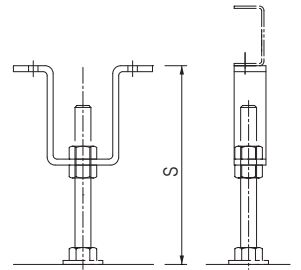
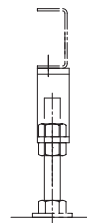
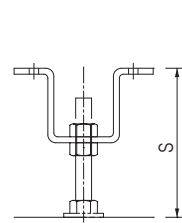
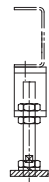

オプションICS-1

アンカー孔付(BZ0627)

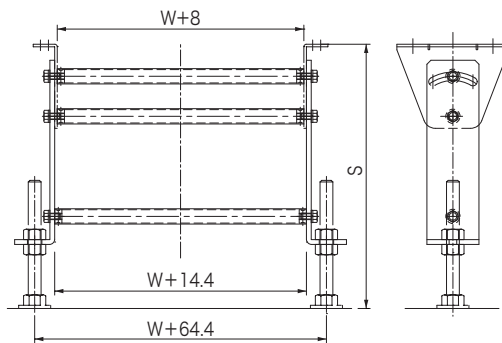
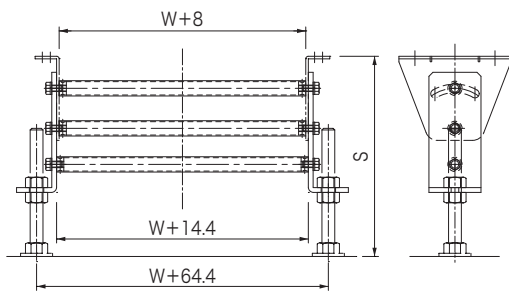

ICスタンド下から変更可能

型式	スタンド高さ(S)	スタンド下	スタンド下(寸切りB)長さ
	最低~最高(mm)		
ICT-40S	29~60	6t アンカーブラケット	M12-70L
ICT-60S	35~85	6t アンカーブラケット	M12-95L
ICT-90S	73~105	6t アンカーブラケット	M12-70L
ICT-110S	98~130	6t アンカーブラケット	M12-95L
ICT-150S	123~174	IC スタンド下	M16-120L
ICT-200S	163~239	IC スタンド下	M16-160L
ICT-250S	200~309	IC スタンド下	M16-160L
ICT-350S	280~389	IC スタンド下	M16-160L