

# 駆動ローラ

チェーン駆動アキュームローラ(スチールタイプ・ステンレスタイプ)



※キープレート

※キープレート

単位:mm

## SA38410型

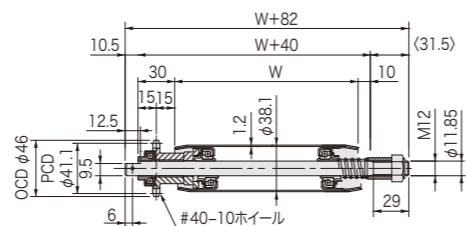

ローラ幅(W)	200~1200(50とび) 特殊幅: 製作可
ローラ	φ38.1×1.2t(溶融亜鉛メッキ)
シャフト	φ11.85 丸棒
ホイール	#40×10Tシングル

## SAU38410型

オールステンレスタイプ

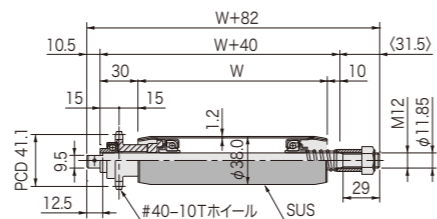

ローラ幅(W)	300~800(50とび) 特殊幅: 製作可
ローラ	SUS304 φ38.0×1.2t 研磨仕上#400
シャフト	SUS φ11.85 丸棒
ホイール	SUS #40×10Tシングル

## SA60410型

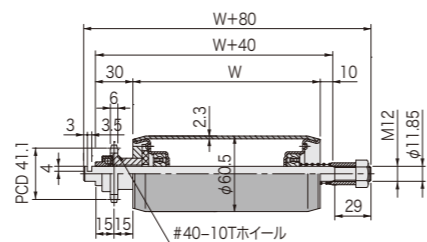

ローラ幅(W)	200~1200(50とび) 特殊幅: 製作可
ローラ	φ60.5×2.3t(溶融亜鉛メッキ)
シャフト	φ11.85 丸棒
ホイール	#40×10Tシングル

※キープレート付

## SAU60410型

オールステンレスタイプ

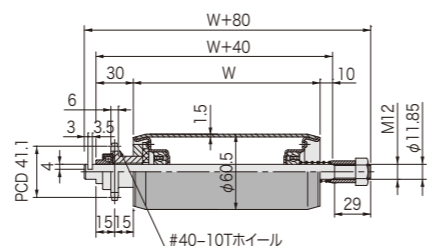

ローラ幅(W)	200~1000(50とび) 特殊幅: 製作可
ローラ	SUS304 φ60.5×1.5t 研磨仕上#400
シャフト	SUS φ11.85 丸棒
ホイール	SUS #40×10Tシングル

※キープレート付

# 駆動ローラ

チェーン駆動アキュームローラ(スチールタイプ)



単位:mm

## SA60412型

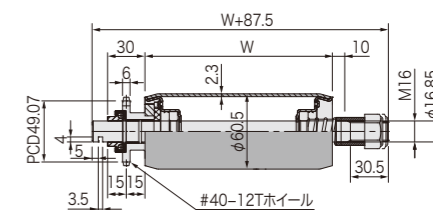

ローラ幅(W)	200~1200(50とび) 特殊幅: 製作可
ローラ	φ60.5×2.3t(溶融亜鉛メッキ)
シャフト	φ16.85 丸棒
ホイール	#40×12Tシングル

## SA76510型

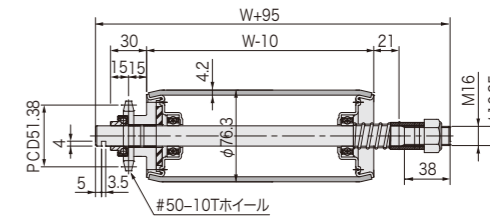

ローラ幅(W)	300~1200(50とび) 特殊幅: 製作可
ローラ	φ76.3×4.2t(メッキ無しの黒皮)
シャフト	φ16.85 丸棒
ホイール	#50×10Tシングル

## SA76609型

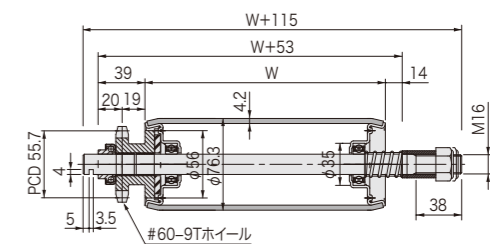

ローラ幅(W)	300~1200(50とび) 特殊幅: 製作可
ローラ	φ76.3×4.2t(メッキ無しの黒皮)
シャフト	φ16.85 丸棒
ホイール	#60×9Tシングル

## SA構成部品

- ① スラストベアリング
- ② スプロケット
- ③ 摩擦板(黒or白)
- ④ スプリング
- ⑤ カラー
- ⑥ Uナット
- ⑦ シャフト
- ⑧ キープレート  
(SA60410, SAU60410に付属)

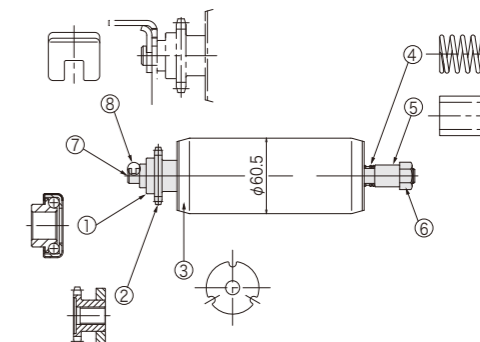

フリーローラコンベヤ

ホイールコンベヤ

スベシャルグレイト

昇降ユニット

軽荷重搬送コンベヤ

中荷重搬送コンベヤ

重荷重搬送コンベヤ

専用機器

駆動ローラ

フリーローラコンベヤ

ホイールコンベヤ

スベシャルグレイト

昇降ユニット

軽荷重搬送コンベヤ

中荷重搬送コンベヤ

重荷重搬送コンベヤ

専用機器

駆動ローラ